

FAIRLAND®

TurboSilence 20

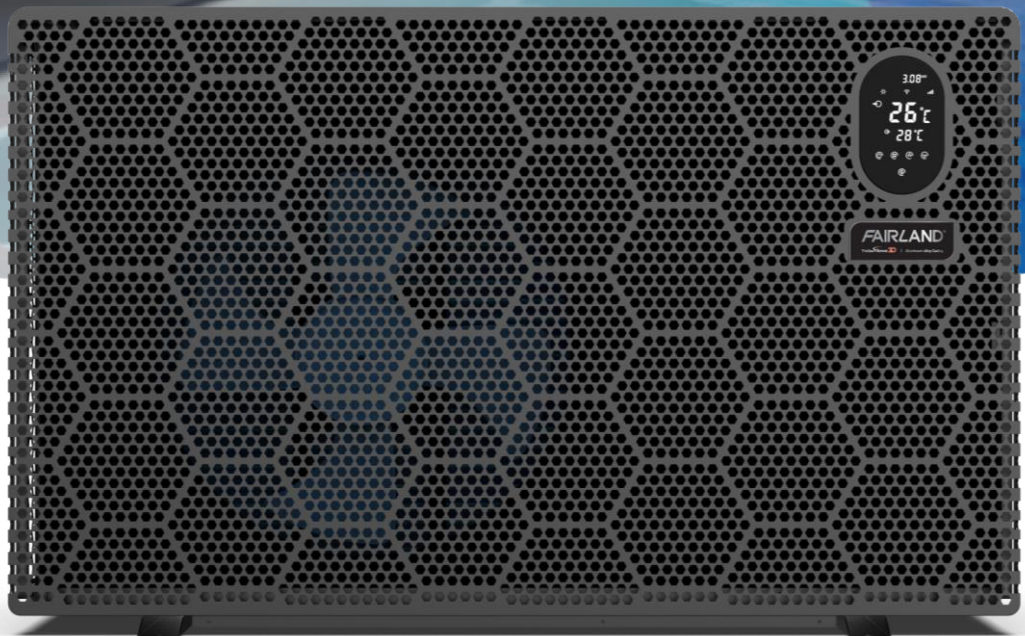

HU

TARTALOMJEGYZÉK

FELHASZNÁLÓKNAK P.3-P.14

1. ÁLTALÁNOS INFORMÁCIÓ	3
1.1. Tartalom	3
1.2. Működési tartományok	3
1.3. A különböző üzemmódok előnyei	4
1.4. Figyelmeztetések	4
2. ÜZEMELÉS	6
2.1. Használat előtt vegye figyelembe	6
2.2. Használati utasítások	6
2.3. Haladó beállítások	9
2.4. Napi karbantartás és téliesítés	11
3. MŰSZAKI ADATOK	11
4. SZÁLLÍTÁS	14
5. TELEPÍTÉS ÉS KARBANTARTÁS	14
5.1. Figyelmeztetés telepítés előtt	14
5.2. Telepítési útmutató	15
5.3. Telepítés után próba	19
5.4. Karbantartás és téliesítés	20
6. ÁLTALÁNOS HIBAKERESÉS	21
7. HIBAKÓDOK	22
1. MELLÉKLET: A FŰTÉSI PRIORITÁS KAPCSOLÁSI RAJZA (OPCIONÁLIS)	23
2. MELLÉKLET: FŰTÉSI PRIORITÁSÚ KAPCSOLÁSI RAJZ (OPCIONÁLIS)	24
3. MELLÉKLET: A FŰTÉSI PRIORITÁS KAPCSOLÁSI RAJZA (OPCIONÁLIS)	25
8. WI-FI BEÁLLÍTÁS	26

KÉRJÜK, OLVASSA EL FIGYELMESEN, ÉS ŐRIZZE MEG KÉSŐBBI HASZNÁLATRA

Ez a kézikönyv az optimális használathoz és karbantartáshoz szükséges információkat tartalmaz. Ezt a készüléket nem használhatják csökkent fizikai, érzékszervi vagy mentális képességekkel rendelkező személyek (beleértve a gyerekeket is), vagy nem rendelkeznek tapasztalattal és tudással, kivéve, ha a biztonságukért felelős személy felügyeli őket, vagy nem utasította őket a készülék használatára vonatkozóan.



Figyelem

- Kérjük, olvassa el az alábbi tanácsokat a telepítés, használat és karbantartás előtt.
- A beszerelést, eltávolítást és karbantartást szakembernek kell elvégeznie az utasításoknak megfelelően.
- A beszerelés előtt és után gázszivárgási vizsgálatot kell végezni.

a. Használat

- A telepítést és eltávolítást szakembereknek kell elvégezniük, engedély nélkül tilos leszerelni és újra felszerelni.
- Ne helyezzen akadályt a hőszivattyú levegő be- és kimenete elé.**

b. Telepítés

- Ezt a terméket minden tűzforrástól távol kell tartani.

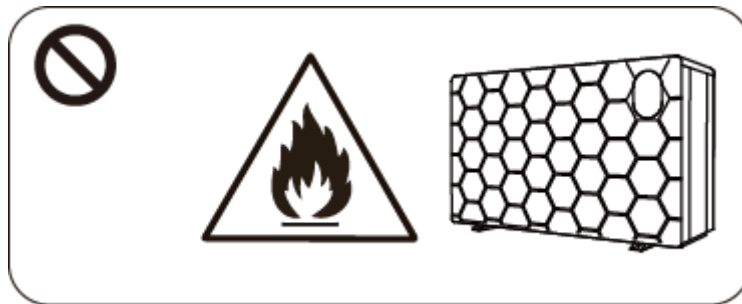

- A telepítés nem történhet zárt környezetben vagy zárt térben, a megfelelő levegőáramlást minden körülmények között biztosítani kell.

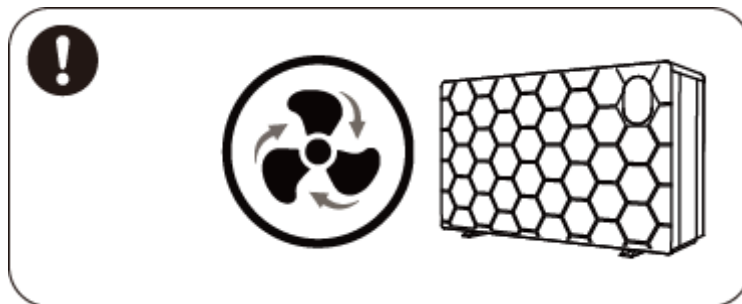

- Tisztítsa meg a felületet hegesztés előtt. A helyszíni hegesztés nem megengedett és a műveletet csak képzett szakember végezheti szakszervizben.

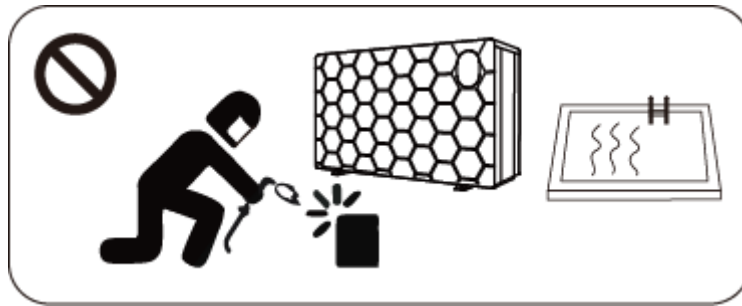

4. Gázszivárgás észlelése esetén a telepítést félbe kell hagyni és az eszközt a szakszervizbe vissza kell szállítani.

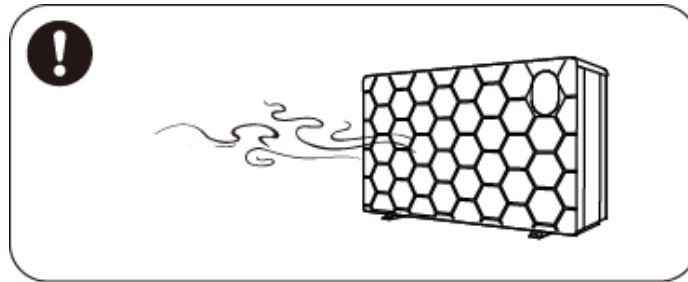

c. Szállítás és tárolás

1. A hőszivattyút mindig függőleges állapotban kell szállítani.
2. Állandó sebességű szállítás javasolt a magas gyorsulási értékek elkerülése érdekében, ezzel csökkentve a sérülés veszélyét.
3. A készüléket távol kell tartani minden tűzforrástól.
4. A hőszivattyút tárolja tágas, jól szellőztetett helyen.

d. Karbantartási megjegyzés

1. Ha karbantartás vagy selejtezés szükséges, lépjen kapcsolatba az erre jogosult szervizközponttal!
2. Minden az R32 töltőgázzal foglalkozó szerelőnek hivatalos szervek által kiállított cerifikációval kell rendelkeznie.
3. Kérjük figyelmesen olvassa el a használati utasítást és szigorúan tartsa be a gyártó utasításait karbantartás vagy gáztöltés esetén.

1. ÁLTALÁNOS INFORMÁCIÓ

1.1. Tartalom

Kicsomagolás után ellenőrizze, hogy megvan-e az összes alábbi alkatrész.

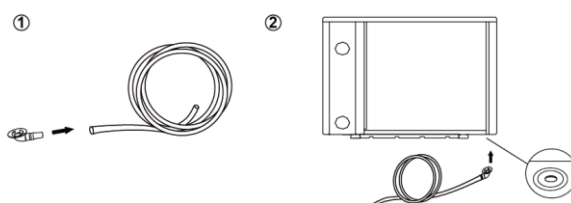
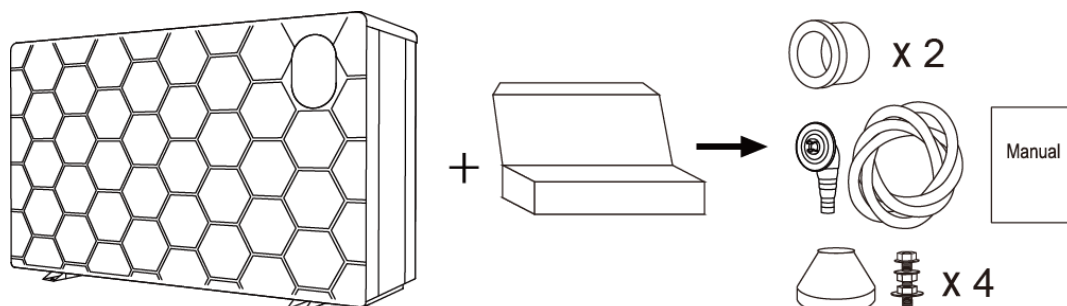

MEGJEGYZÉS:

Kérjük, lépésről lépésre telepítse a vízcsatlakozókat.

1. lépés

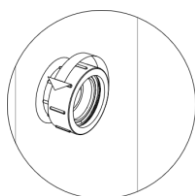

2. lépés

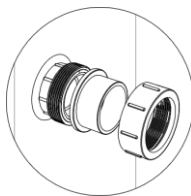

3. lépés

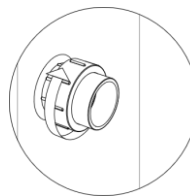



1.2. Működési tartományok

MEGNEVEZÉS		TARTOMÁNY
Működési tartomány	Levegő hőmérséklet	-20 °C - 43 °C
Hőmérséklet beállítása	Fűtés	18 °C - 40 °C
	Hűtés	12 °C - 30 °C

A hőszivattyú ideális teljesítményt nyújt, ha a környezeti hőmérséklet 15°C-25°.

1.3. A különböző üzemmódok előnyei

A hőszivattyúnak három üzemmódja van: Turbo, Smart és Silence. Különböző körülmények között eltérő előnyeik vannak.

MÓD	ELŐNYÖK
Turbo mód 	Fűtési teljesítmény: 120% - 20% Gyors felfűtés, Smart optimalizálás a környezeti hőmérséklet és a víz hőmérséklete szerint
Smart mód 	Fűtési teljesítmény: 100% - 20% Smart optimalizálás a környezeti hőmérséklet és a víz hőmérséklete szerint
Silence mód 	Fűtési teljesítmény: 60% - 20% Használata éjszaka javasolt

1.4. Figyelmeztetések

⚠ Ha a gép működése közben áramkimaradás történik, a gép automatikusan újraindul, amikor az áramellátás helyreáll.

1.4.1. A hőszivattyú csak a medence vizének melegítésére használható, más gyúlékony vagy zavaros folyadékot **SOHA nem lehet** vele melegíteni.

1.4.2. A hőszivattyú mozgatásakor ne emelje fel a vízcsatlakozókat, mert a hőszivattyú belsejében lévő titán hőcserélő megsérülhet.

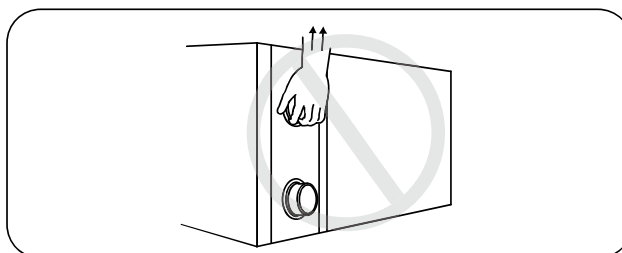

1.4.3. Ne helyezzen akadályt a hőszivattyú levegő be- és kimenete elé.

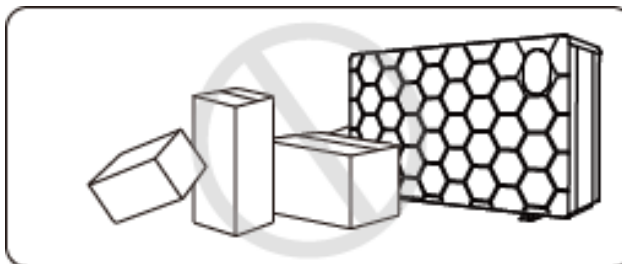

1.4.4. A sérülések elkerülése érdekében ne tegyen semmit a bemeneti vagy kimeneti nyílásba, és ne távolítsa el a ventilátor fedelét és a működő ventilátort!

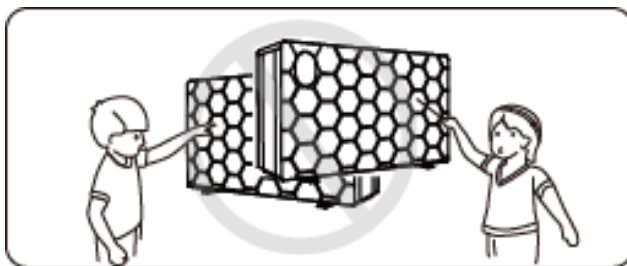

1.4.5. A tüzesetek elkerülése érdekében ne használjon vagy tároljon éghető gázt vagy folyadékot, például hígítót, festéket vagy üzemanyagot a hőszivattyú közelében!

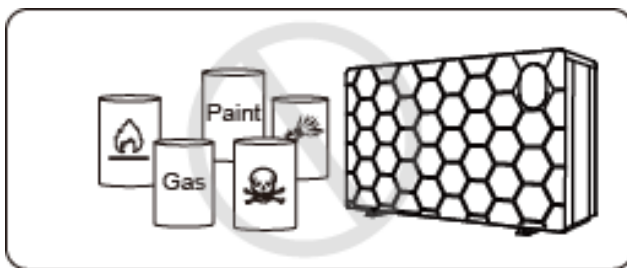

1.4.6. Ha bármilyen rendellenes körülmény fordult elő, **pl.: rendellenes zajok, szagok, füst és áramszivárgás, azonnal kapcsolja ki a tápfeszültséget, és forduljon a helyi forgalmazóhoz! Ne próbálja meg saját maga megjavítani a hőszivattyút!**

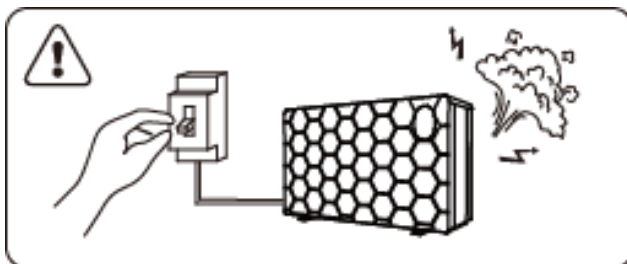

1.4.7. A főkapcsolónak gyermekektől elzárt helyen kell lennie.

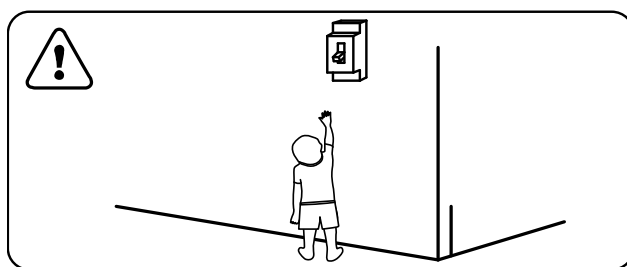

1.4.8. Kérjük, villámlással járó vihar esetén áramtalanítsa a készüléket.

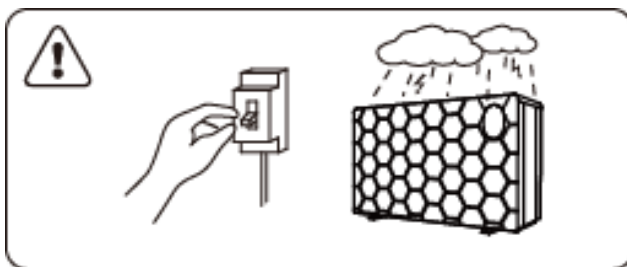

1.4.9. Felhívjuk figyelmét, hogy a következő kódok nem hibajelzések.

	KÓDOK
Nincs vízáramlás	E3
Fagyvédelem emlékeztető	Ed
Üzemi intervallumon kívül	Eb
Nincs elegendő vízáramlás vagy a szivattyú blokkolva	E6
Teljesítmény rendellenes	E5

2. ÜZEMELÉS

2.1. Használat előtt vegye figyelembe



- 2.1.1. A hosszabb élettartam érdekében győződjön meg arról, hogy a vízszivattyú be van kapcsolva, mielőtt a hőszivattyú működésbe lép, és a vízszivattyú kikapcsolt állapotban van a hőszivattyú kikapcsolása után.
- 2.1.2. Ügyeljen arra, hogy ne szivároгjon víz a csőrendszerben, majd oldja fel a képernyőt, és kapcsolja be a hőszivattyút.

2.2. Használati utasítások



SZIMBÓLUM	FUNKCIÓ	LEÍRÁS
	BE / KI	1. Be-/Kikapcsolás 2. Wi-Fi beállítás

FELHASZNÁLÓKNAK

	Képernyő feloldása / mód váltás	<ol style="list-style-type: none"> Tartsa nyomva 3 másodpercig a kijelző feloldásához A képernyő feloldása után nyomja meg a mód kiválasztásához. <ol style="list-style-type: none"> Automatikus 12-40 °C Fűtés 18-40 °C Hűtés 12-30 °C
	Üzem mód	Turbo/Smart/Silence üzemmód kiválasztása
	Fel le	Hőmérséklet beállítása

Megjegyzés:  folyamatosan világít, ha be van kapcsolva.

① Készenléti képernyő:

Ha a képernyő le van zárva, a gomb lámpája kialszik.

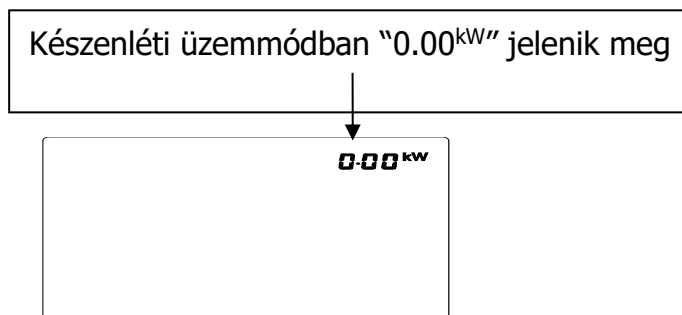







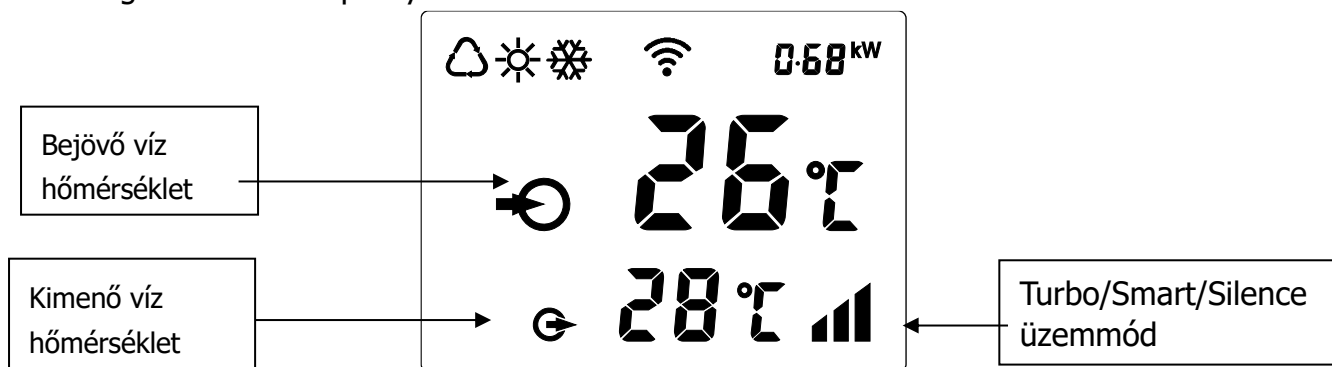

② Képernyőzár:







- Ha 30 másodpercig nem végez műveletet, a képernyő automatikusan lezár.
- Ha a hőszivattyú ki van kapcsolva, a képernyő elsötétedik, és „0%” vagy „0,00 ^{kW}” jelenik meg.
- Nyomja meg  3 másodpercig a képernyő lezárásához, és az elsötétedik.

③ Képernyőzár feloldása:

- Nyomja meg  3 másodpercig a képernyő feloldásához.
- A többi gomb csak a képernyő feloldása után használható.















	Auto
	Fűtés
	Hűtés
	Fűtési teljesítmény százalék
	Valós idejű energiafogyasztás
	Wi-Fi kapcsolat
	Bemenő víz
	Kimenő víz

1. Bekapcsolás: Nyomja meg  3 másodpercig a képernyő feloldásához, majd nyomja meg  a hőszivattyú bekapcsolásához.
2. Állítsa be a kívánt hőmérsékletet: ha a képernyő nincs zárolva, nyomja meg a  vagy  gombot a hőmérséklet beállításához vagy megjelenítéséhez.
3. A valós idejű energiafogyasztás és a fűtési teljesítmény százalékos kijelzése közötti váltás: Nyomja meg a  és  gombokat 5 másodpercre a valós idejű energiafogyasztás és a fűtési teljesítmény százalékos kijelzés közötti váltáshoz. A valós idejű energiafogyasztás funkció csak egyfázisú hőszivattyú esetén érhető el.
4. Mód kiválasztása: Nyomja meg  az mód kiválasztásához.

Auto : állítható hőmérséklet-tartomány 12-40 °C





Fűtés : állítható hőmérséklet-tartomány 18-40 °C

Hűtés : állítható hőmérséklet-tartomány 12-30 °C
5. Turbo/Smart/Silence üzemmódmód kiválasztása:
 - a. Az alapértelmezett Smart mód akkor aktiválódik, amikor a hőszivattyú be van kapcsolva, és a képernyőn a  ikon látható .
 - b. Nyomja meg a gombot  a Turbo módba lépéshez, és a képernyőn megjelenik a , nyomja meg újra a gombot  a Csendes módba lépéshez, a képernyőn  megjelenik. Nyomja meg  ismét, a képernyő megjelenik , és visszatér az Smart módba.
6. Leolvasztás





- a. Automatikus leolvasztás: Amikor a hőszivattyú leolvaszt, ☀-a villog, a leolvasztás után a ☀ villogása megszűnik.
- b. Azonnali leolvasztás: Amikor a hőszivattyú fűt, nyomja meg együtt  a és gombot  5 másodpercig az azonnali leolvasztás elindításához, és ☀-a villogni fog. Leolvasztás után ☀-a villogás leáll.
Megjegyzés: Az azonnali leolvasztási időköznek 30 percnél hosszabbnak kell lennie, a kompresszornak pedig 10 percnél tovább kell működnie.
7. Hőmérséklet mértékegység váltása °C és °F között:
Nyomja meg "  " és a "  " együtt 5 másodpercig a °C és °F közötti váltáshoz.
8. Wi-Fi beállítás
Kérjük, nézze meg az 5. függelékét.

2.3. Haladó beállítások

2.3.1. Paraméterellenőrzés

- a. Nyomja le együtt a  és  5 másodpercig a „Paraméterellenőrzés” állapotba való belépéshez, a „P0” paraméterkód és a „0” paraméterérték jelenik meg a képernyőn, például „P0 0”, ami a vízszivattyú üzemmódját jelenti.
- b. „Paraméterellenőrzés” állapotban nyomja meg a  vagy a  gombot a paraméterek ellenőrzéséhez.





2.3.2. Paraméter módosítás

„Paraméterellenőrzés” állapotban nyomja meg a  gombot, hogy belépjen a „Paramétermódosítás” módba, nyomja meg a  vagy  gombot az értékek módosításához, majd nyomja meg a gombot  a megerősítéshez és a „Paramétermódosítás” módból való kilépéshez, nyomja meg a gombot  a „Paraméterellenőrzés” állapotból való kilépéshez.

2.3.3. Paraméter lista

Jel	Leírás	Beállítható tartomány	Lépésköz
P0	Vízszivattyú üzemmód	0: Folyamatos 1: Vízhőmérséklet szabályozás 2: Idő/víz hőmérséklet szabályozás	1
P1	Idő beállítás (Csak akkor érhető el, ha a vízszivattyú üzemmódja „2” -re van állítva)	10-120 perc	5 perc
P2	A kompresszor folyamatos működési ideje a leolvasztások között	30-90 perc	1 perc
P3	Leolvasztás belépési hőmérséklet	-17-0°C	1°C
P4	Maximális leolvasztási idő	1-12 perc	1 perc
P5	Leolvasztás Kilépési hőmérséklet	8-30°C	1°C

2.3.4. Állapotellenőrzés

1.1.1. Nyomja meg  5 másodpercig, lépjen be a „Running status checking” (Üzemállapotellenőrzés) menübe, és a képernyőn felváltva megjelenik a „C0” állapotpont és a hozzá tartozó érték Ellenőrizze az összes állapotpontot és a hozzájuk tartozó értéket a  vagy  gombbal, Nyomja meg a  gombot az „Állapotellenőrzés” módból való kilépéshez.

Állapotellenőrző lista

Jel	Tartalom	Mértékegység
C0	Belépő víz hőmérséklete	°C / °F
C1	Kilépő víz hőmérséklete	°C / °F
C2	Környezeti hőmérséklet	°C / °F
C3	Kiáramló gáz hőmérséklete	°C / °F
C4	Külső tekerescső hőmérséklet (elpárologtató)	°C / °F
C5	Gáz visszatérő hőmérséklete	°C / °F
C6	Belső tekerescső hőmérséklet (titán hőcserélő)	°C / °F
C9	Hűtőlemez hőmérséklete	°C / °F
C10	Elektronikus tágulási szelep nyitás	P
C11	DC ventilátor sebesség	(fordulat/perc)

2.4. Napi karbantartás és téliesítés

2.4.1. Napi karbantartás

⚠ Kérjük, ne felejtse el áramtalanítani a hőszivattyút

- Kérjük, tisztítsa meg a hőszivattyút háztartási tisztítószerrel vagy tiszta vízzel, SOHA ne használjon benzint, higítót vagy hasonló üzemanyagot, oldószert.
- Rendszeresen ellenőrizze a csavarokat, kábeleket és csatlakozásokat.

2.4.2. Téliesítés

Téli szezonban, amikor nem használja a medencét, kapcsolja ki az áramellátást és engedje le a vizet a hőszivattyúból. Ha a hőszivattyút 2°C alatt használja, ügyeljen arra, hogy mindig legyen vízáramlás.

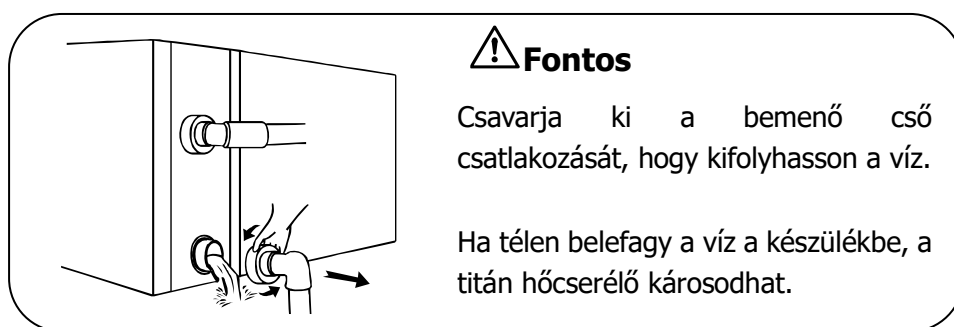

3. MŰSZAKI ADATOK

Modell	X20-09C	X20-11C	X20-14C	X20-16C	X20-18C	X20-22C
Ajánlott medence térfogat (m ³)	18-35	25-40	30-50	35-60	40-65	45-75
Üzemi levegő hőmérséklet (°C)	-20 - 43					
Teljesítmény feltétel: levegő 26°C, víz 26 °C, páratartalom 80%						
Fűtési teljesítmény (kW) Turbo üzemmódban	9.5	11.5	14.0	16.5	18.5	22.0
Fűtési teljesítmény (kW) Smart üzemmódban	8.0	9.0	12.0	14.0	15.4	18.0
COP	19.5-7.3	20.2-7.6	20.0-7.8	20.5-7.4	19.6-7.2	21-7.4
COP 50%-os kapacitásnál	14.6	15.0	15.2	15.1	14.8	15.3
COP 20%-os kapacitásnál	19.5	20.2	20.0	20.5	19.6	21.0
Teljesítmény állapota: levegő 15°C, víz 26 °C, páratartalom 70%						
Fűtési teljesítmény (kW) Turbo üzemmódban	6.5	7.7	9.2	11.0	12.5	14.8
Fűtési teljesítmény (kW) Smart üzemmódban	5.4	6.4	7.5	9.2	10.4	12.5
COP	8.0-5.2	8.7-5.6	8.1-5.4	9.0-5.3	8.2-5.1	9.0-5.4
COP 50%-os kapacitással	7.2	7.5	7.3	7.7	7.3	7.6
COP 20%-os kapacitással	8.0	8.7	8.1	9.0	8.2	9.0

FELHASZNÁLÓKNAK

Teljesítmény állapot: Levegő 7°C, víz 26 °C, páratartalom 90%						
Fűtési teljesítmény (kW) Turbo üzemmódban	5.0	6.6	7.4	9.2	10.5	11.8
COP	7.1-4.5	7.2-4.9	7.1-4.6	7.2-4.6	7.0-4.4	7.4-4.5
Teljesítmény állapota: levegő 35°C, víz 28 °C, páratartalom 80%						
Hűtőtelteljesítmény (kW)	4.5	5.0	6.5	9.0	10.3	11.5
Hangnyomás 1 m-nél dB(A)	36.6-43.4	37.7-44.8	37.8-45.9	41.0-46.7	41.5-47.3	41.9-49.5
50%-os hangnyomás 1 m dB(A) mellett	37.6	38.8	40.3	42.7	42.5	43.3
Hangnyomás 10 m-nél dB(A)	16.6-23.4	17.7-24.8	17.8-25.9	21.0-26.7	21.5-27.3	21.9-29.5
Tápegység	230V/1Ph/50Hz					
Névleges bemeneti teljesítmény (kW) 15°C levegőn	0.14-1.25	0.15-1.38	0.19-1.7	0.20-2.08	0.25-2.45	0.27-2.74
°F levegőnél	0.61-5.43	0.65-6.00	0.83-7.39	0.87-9.04	1.09-10.65	1.17-11.9
Javasolt vízáram (m ³ /h)	2-4	2-4	3-4	4-6	4-6	6.5-8.5
Vízcsatlakozás (mm)	50					
Nettó méret H × Sz × M (mm)	910×432×660	910×432×660	945×432×660	1045×432×660	1045×432×660	1195×432×760
Tömeg (kg)	63	63	65	72	73	82

Modell	X20-26C	X20-26CT	X20-32C	X20-32CT	X20-40CT
A medence javasolt térfogata (m ³)	55-90	55-90	65-105	65-105	75-120
Üzemi levegő hőmérséklet (°C / °F)	-20 -43 / -4 -109				
Teljesítmény feltétel: levegő 26°C, víz 26 °C, páratartalom 80%					
Fűtési teljesítmény (kW) Turbo üzemmódban	26.5	26.5	32.0	32.0	40.0
Fűtési teljesítmény (kW) Smart üzemmódban	22.5	22.5	27.5	27.5	35.0
COP Smart módban	20.7-7.5	19.3-7.4	20.0-7.3	19.8-7.3	19.5-7.3
COP	15.2	15.2	15.1	15.1	15.0
COP 50%-os kapacitással	20.7	19.3	20.0	19.8	19.5
Teljesítmény állapota: levegő 15°C, víz 26 °C, páratartalom 70%					
Fűtési teljesítmény (kW) Turbo üzemmódban	18.2	18.2	22.3	22.3	28.5
Fűtési teljesítmény (kW) Smart üzemmódban	15.0	15.0	18.5	18.5	24.0
COP Smart módban	9.5-5.5	9.3-5.5	8.3-5.4	8.3-5.4	8.2-5.0
COP	8.0	8.0	7.6	7.6	7.5
COP 50%-os kapacitással	9.5	9.3	8.3	8.3	8.2
Teljesítmény állapot: Levegő 7°C, víz 26 °C, páratartalom 90%					
Fűtési teljesítmény (kW) Turbo üzemmódban	15.5	15.5	17.8	17.8	22.8
COP	7.3-4.7	7.2-4.5	7.3-4.7	7.0-4.5	7.0-4.3

FELHASZNÁLÓKNAK

Teljesítmény állapota: levegő 35°C, víz 28 °C, páratartalom 80%					
Hűtőtéljesítmény (kW)	13.0	13.0	15.0	15.0	19.5
Hangnyomás 1 m-nél dB(A)	39.7-49.8	39.7-49.8	42.1-50.3	42.1-50.3	41.5-50.5
50%-os hangnyomás 1 m dB(A) mellett	43.1	43.1	45.2	45.2	42.5
Hangnyomás 10 m-nél dB(A)	19.7-29.8	19.7-29.8	22.1-30.3	22.1-30.3	21.5-30.5
Tápegység	230V/1Ph/50Hz	400V/3Ph/50Hz	230V/1Ph/50Hz	400V/3Ph/50Hz	
Névleges felvett teljesítmény (kW) 15°C levegőn	0.32-3.31	0.32-3.31	0.46-4.1	0.46-4.1	0.60-5.7
Névleges áramerősség (kW) 15°C levegőn	1.39-14.4	0.46-4.78	2.01-17.8	0.66-5.91	0.87-8.22
Javasolt vízáram (m ³ / h)	8-10	8-10	10-12	10-12	12-18
Vízcsatlakozás (mm)	50				
Nettó méret H × Szé × Ma (mm)	1072×536×956	1072×536×956	1264×536×956	1264×536×956	1364×536×956
Tömeg (kg)	100	111	122	132	147

- A közölt értékek ideális körülményekre vonatkoznak: A medence hőszigetelő takaróval van lefedve, és a szűrőrendszer naponta legalább 15 órán keresztül működik.
- A vonatkozó paraméterek időről időre, további értesítés nélkül módosulhatnak műszaki fejlesztés okán. Részletek az adattáblán.

4. SZÁLLÍTÁS

- 4.1 A hőszivattyú tárolásakor vagy mozgításakor a hőszivattyúnak függőleges helyzetben kell lennie.

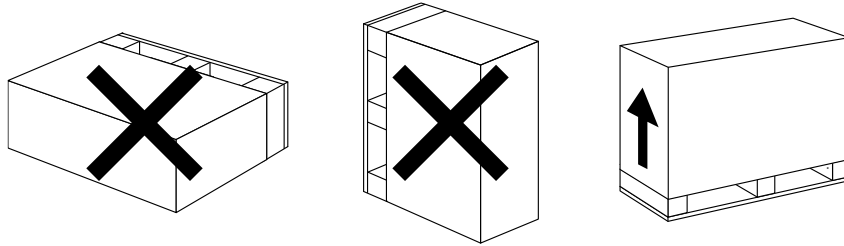

- 4.2 A hőszivattyút mozgításakor ne a vízbekötésnél emelje meg, mert a hőszivattyúban lévő titán hőcserélő megsérülhet.

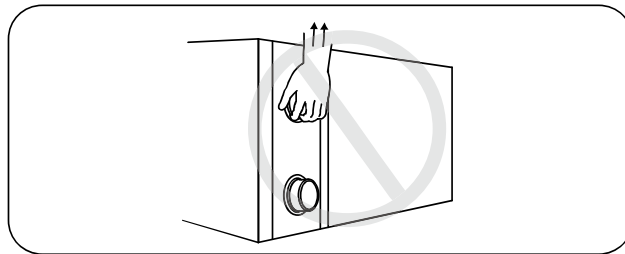

5. TELEPÍTÉS ÉS KARBANTARTÁS

▲A hőszivattyút szakembernek kell telepítenie! A felhasználó nem jogosult saját maga telepíteni a hőszivattyút, mert az károsodhat és veszélyeztetheti a felhasználó biztonságát.

5.1. Figyelmeztetés telepítés előtt

- 5.1.1. A bemeneti és kimeneti vízcsatlakozások **nem** bírják a hajlékony csövek súlyát, a hőszivattyút merev csövekkel kell csatlakoztatni!

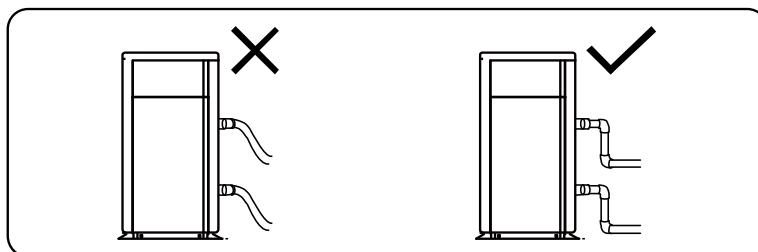

- 5.1.2. A fűtési hatékonyság garantálása érdekében a vízvezeték hossza **≤10 m** legyen a medence és a hőszivattyú között.

5.2. Telepítési útmutató

5.2.1. Elhelyezés és méret

⚠ A levegő recirkulációját elkerülendő a hőszivattyút jól szellőző helyre kell telepíteni, vagy elegendő helyet kell hagyni a telepítéshez és karbantartáshoz. Lásd az alábbi ábrát:

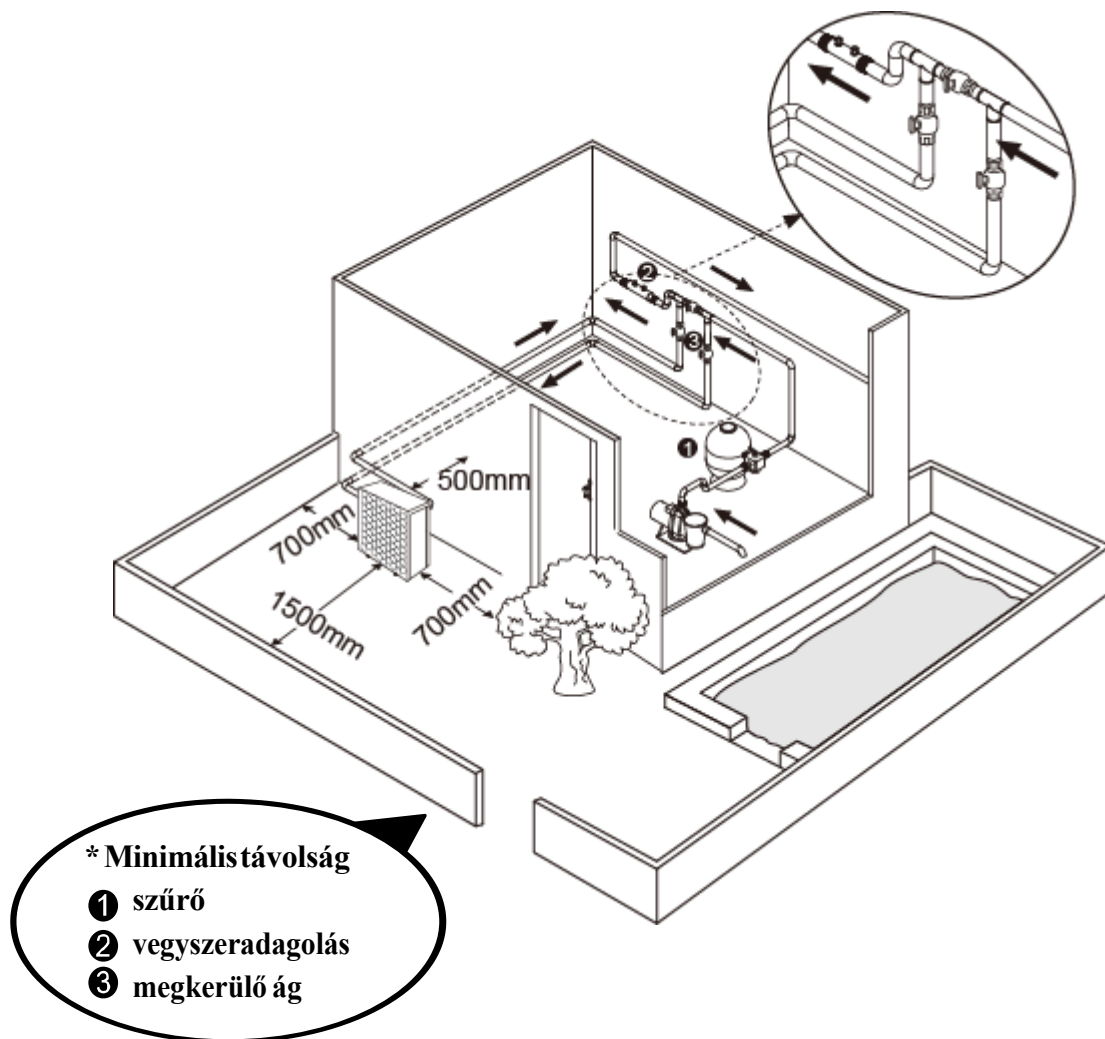

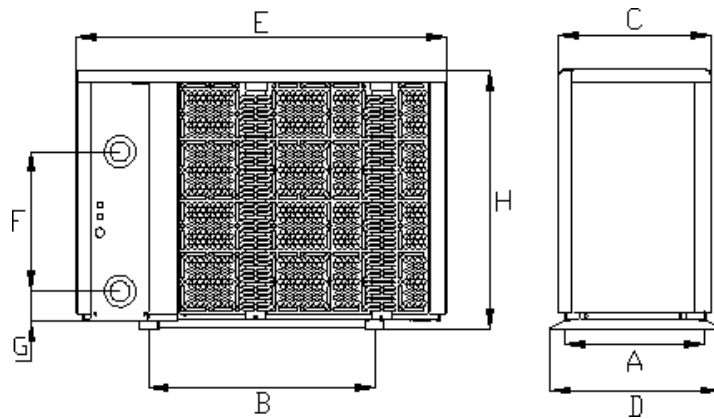

		MÉRTÉKEGYSÉG: MM							
		A	B	C	D	E	F	G	H
MODELL	X20-09C	402	539	389	432	910	300	73	660
	X20-11C	402	539	389	432	910	300	73	660
	X20-14C	402	574	389	432	945	340	73	660
	X20-16C	402	674	389	432	1045	370	73	660
	X20-18C	402	674	389	432	1045	380	73	660
	X20-22C	402	824	389	432	1195	470	73	760
	X20-26C	511	700	498	536	1072	550	73	956
	X20-26CT	511	700	498	536	1072	550	73	956
	X20-32C	511	891	498	536	1264	570	73	956
	X20-32CT	511	891	498	536	1264	570	73	956
	X20-40CT	511	991	498	536	1364	670	73	956

※ A fenti adatok előzetes értesítés nélkül módosíthatók.

5.2.2. Hőszivattyú telepítése.

- A keretet csavarokkal **(M10) kell rögzíteni** betonlaphoz vagy konzolokhoz. A betonlaphoz szilárdnak kell lennie, a konzolnak elég erősnek és rozsdamentesnek kell lennie;
- A hőszivattyúhoz vízszivattyúra van szükség **(a felhasználó biztosítja)**. A javasolt szivattyú térfogatáram: lásd Műszaki paraméter, Max. emelési magasság **≥10m**
- A hőszivattyú működése közben kondenzvíz távozik alulról, kérjük, figyeljen erre. Kérjük, helyezze be a vízlevezető csövet (tartozék) a lyukba és jól rögzítse, majd csatlakoztasson egy csövet a kondenzvíz elvezetéséhez.

5.2.3. Vezetékezés, védőberendezések és kábel specifikáció

- Csatlakoztassa a megfelelő tápegységhez, a feszültségnek meg kell egyeznie a termék névleges feszültségével.
- A hőszivattyút megfelelően földelni kell.
- A vezetékezést szakembernek kell elvégeznie a kapcsolási rajz szerint.
- A megszakítót vagy biztosítékot a helyi szabályozásnak megfelelően kell méretezni (üzemi maradékáram **≤ 30mA**).
- A tápkábelt és a jelkábelt megfelelően kell elhelyezni, hogy ne legyenek kihatással egymásra.
- Figyelembe véve a környezeti feltételeket (környezeti hőmérséklet, közvetlen napfény, eső, hálózati feszültség, kábelhossz stb.), a kábel keresztmetszete megfelelően növelhető.

1. A tápkábel csatlakoztatása

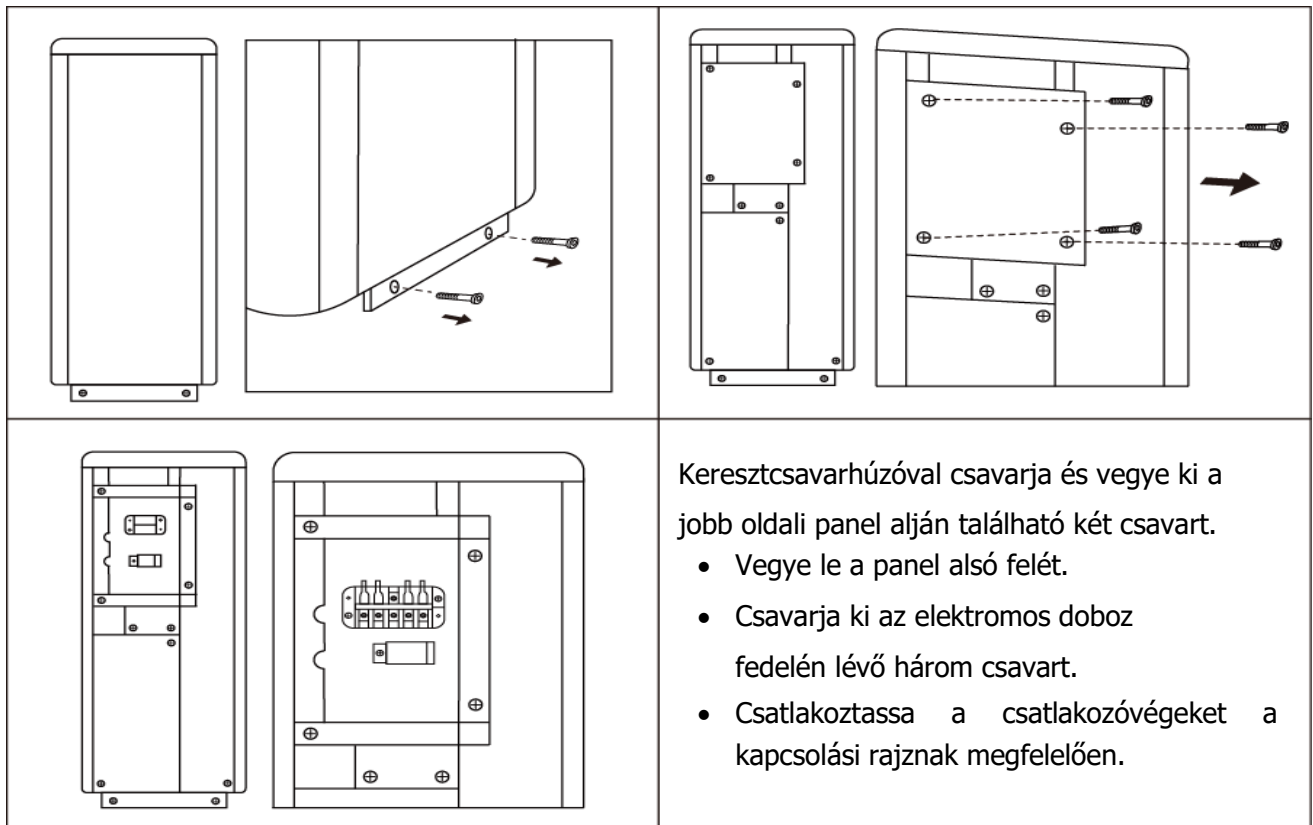

⚠️ 2. Elektromos bekötési rajz

A. 230V 50Hz hálózathoz

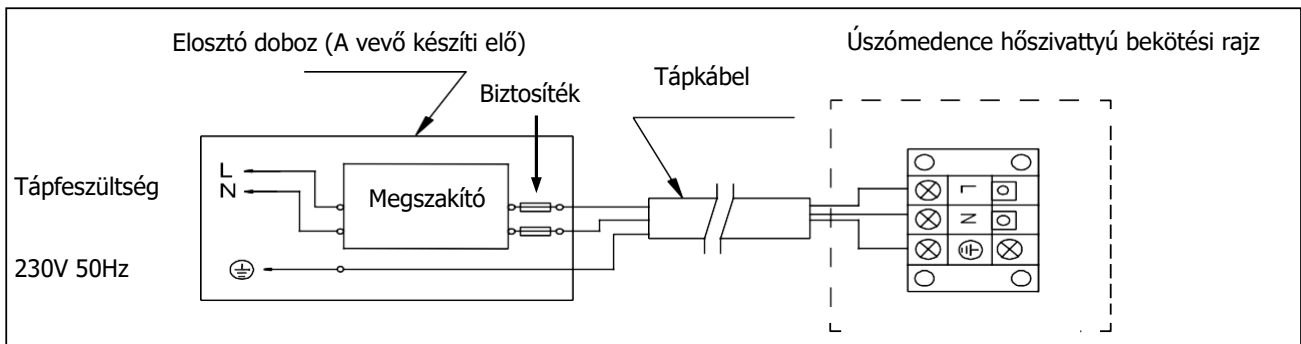

B. 400V 50Hz hálózathoz

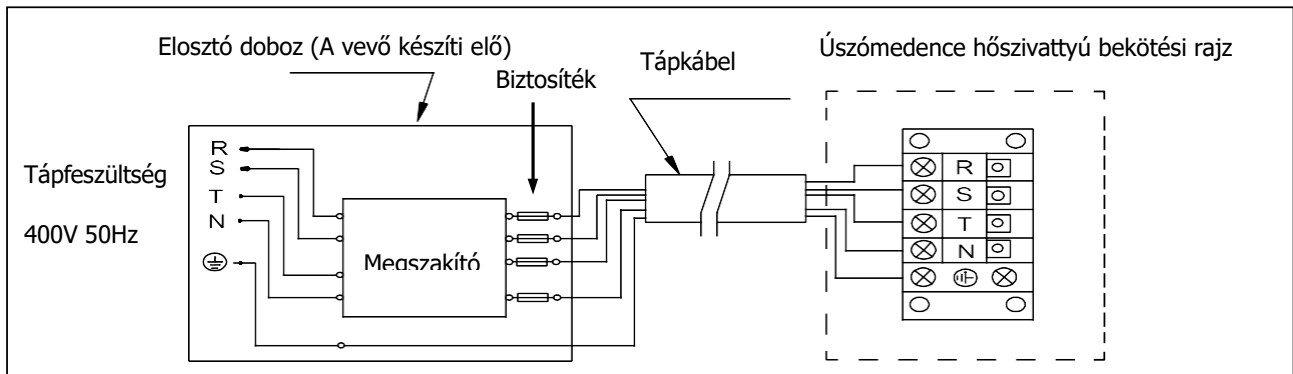

JEGYZET:

! A hőszivattyút közvetlenül csatlakoztassa az elektromos vezérlődobozba, ne használjon villásdugót.

- A téli használat biztonsága érdekében kifejezetten ajánlott a fűtési prioritás funkció
- A részletes kapcsolási rajzot lásd az 1. függelékben.

5.2.4. Javasolt védőeszközök és kábelspecifikáció

MODELL		X20-09C	X20-11C	X20-14C	X20-16C	X20-18C	X20-22C
Megszakító	Névleges áram (A)	11.0	12.0	15.0	19.0	20.0	22.5
	Névleges maradék működési áram (mA)	30	30	30	30	30	30
Maximális bemeneti áram (A)		9.0	10.0	12.5	16.0	16.5	18.5
Biztosíték (A)		11.0	12.0	15.0	19.0	20.0	22.5
Tápkábel (mm ²)		3×2,5	3×2,5	3×2,5	3×2,5	3×2,5	3×4
Jelkábel (mm ²)		3×0,5	3×0,5	3×0,5	3×0,5	3×0,5	3×0,5

MODELL		X20-26C	X20-26CT	X20-32C	X20-32C T	X20-40CT
Breaker	Névleges áram (A)	24.5	10.0	28.5	11.3	15.0
	Névleges maradék működési áram (mA)	30	30	30	30	30
Maximális bemeneti áram (A)		20.5	8.0	24.0	9.4	12.5
Biztosíték (A)		24.5	10.0	28.5	11.3	15.0
Tápkábel (mm ²)		3×4	5×2,5	3×6	5×2,5	5×2,5
Jelkábel (mm ²)		3×0,5	3×0,5	3×0,5	3×0,5	3×0,5

MEGJEGYZÉS: A fenti adatok ≤ 5m-es tápkábelre vonatkoznak. Ha a tápkábel >5m, a vezeték átmérőjét növelni kell. A jelkábel legfeljebb 50m-re hosszabbítható meg.

5.3. Telepítés után próba

! Kérjük, gondosan ellenőrizze az összes vezetéket, mielőtt bekapcsolja a hőszivattyút.

5.3.1. Használat előtti ellenőrzés

- Ellenőrizze a teljes hőszivattyú beszerelését és a csőcsatlakozásokat a csőcsatlakozási rajz szerint;
- Ellenőrizze az elektromos vezetékeket az elektromos kapcsolási rajz és a földelési csatlakozás alapján;
- Győződjön meg arról, hogy a hálózati csatlakozó megfelelően legyen csatlakoztatva;
- Ellenőrizze, hogy nincs-e akadály a hőszivattyú levegő bemeneti és kimeneti nyílása előtt

5.3.2. Próbaüzem

- A hosszú élettartam érdekében először a vízszivattyút, majd a hőszivattyút kell elindítani, és előbb a hőszivattyút kell kikapcsolni, és utána a vízszivattyút.
- Miután a vízszivattyú elindult, ellenőrizze, hogy nem szivárog-e víz, majd kapcsolja be és nyomja meg a hőszivattyú ON/OFF gombját, és állítsa be a kívánt hőmérsékletet.
- A hőszivattyú védelme érdekében késleltetett indítási funkcióval működik. A hőszivattyú indításakor a ventilátor 3 perc múlva indul el, és további 30 másodperc múlva a kompresszor indul el.
- A medence hőszivattyújának bekapcsolása után ellenőrizze, hogy a hőszivattyú nem hall-e rendellenes zajt.
- Ellenőrizze a hőmérséklet beállítását.

5.4. Karbantartás és téliesítés

5.4.1. Karbantartás

⚠ A karbantartást évente egyszer szakképzett technikusnak kell elvégeznie.

- Áramtalanítsa a hőszivattyút tisztítás, vizsgálat és javítás előtt. Ne érjen hozzá az elektronikus alkatrészekhez, amíg a PCB LED-es jelző fényei ki nem alszanak.
- Kérjük, tisztítsa meg az elpárologtatót háztartási tisztítószerekkel vagy tiszta vízzel, SOHA ne használjon benzint, hígítót vagy hasonló üzemanyagot.
- Rendszeresen ellenőrizze a csavarokat, kábeleket és csatlakozásokat.

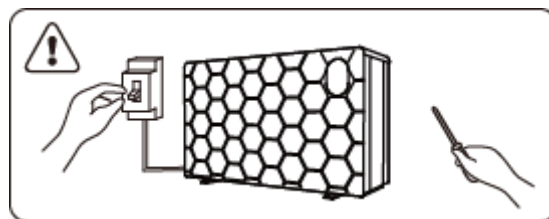

5.4.2. Téliesítés

Téli szezonban, amikor nem használja a medencét, kérjük, kapcsolja le az áramellátást és engedje le a vizet a hőszivattyúból. Ha a hőszivattyút 2°C alatt használja, ügyeljen arra, hogy mindig legyen vízáramlás.

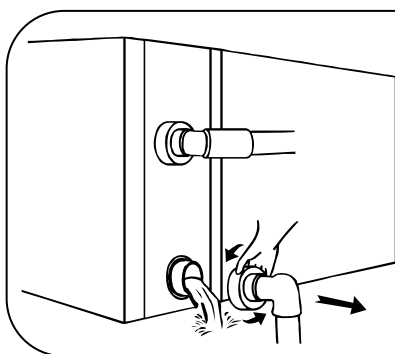

⚠ Fontos!

Csavarjuk ki a bemenő cső csatlakozását, hogy kifolyhasson a víz.

Ha télen belefagy a víz a készülékbe, a titán hőcserélő károsodhat.

6. ÁLTALÁNOS HIBAKERESÉS

HIBAJELENSÉG	OK	MEGOLDÁS
A hőszivattyú nem üzemel	Nincs áramellátás	Várja meg, amíg az áramellátás helyreáll
	A főkapcsoló ki van kapcsolva	Kapcsolja be az áramellátást
	A biztosíték égett	Ellenőrizze és cserélje ki a biztosítékot
	A megszakító ki van kapcsolva	Ellenőrizze és kapcsolja be a megszakítót
A ventilátor üzemel, de nem elegendő a fűtés	elpárologtató eldugult	Távolítsa el az akadályokat
	Levegőkimenet eltömődött	Távolítsa el az akadályokat
	3 perces indítási késleltetés	Várjon türelmesen
Normál kijelző, de nincs fűtés	Túl alacsony hőmérsékletű beállítás	Állítsa be a megfelelő fűtési hőmérsékletet.
	3 perces indítási késleltetés	Várj türelmesen

Ha a fenti megoldások nem működnek, értesítse a telepítést végző szakembert, adjon részletes tájékoztatást a modellszám megadásával. Ne kísérelje meg magának megjavítani!

FIGYELEM! Kérjük, ne próbálja meg egyedül megjavítani a hőszivattyút a kockázatok elkerülése érdekében.

7. HIBAKÓDOK

SORSZ.	KIJELZŐ	NEM HIBALEÍRÁS
1	E3	Vízhiány miatti védelem
2	E5	Az áramellátás túllépi az üzemi intervallumot
3	E6	Túl nagy a különbség a bemenő és a kilépő víz hőmérséklete között (Elégtelen vízáram miatti védelem)
4	Eb	Túl magas vagy alacsony környezeti hőmérséklet miatti védelem
5	Ed	Fagyvédelem emlékeztető
6	KI	Külső vezérlő kapcsoló DIN2 Leválasztva
SORSZ.	KIJELZŐ	HIBA LEÍRÁSA
1	E1	Magas nyomás védelem
2	E2	Alacsony nyomás védelem
3	E4	3 fázis sorrend védelem (csak 3 fázisnál)
4	E7	Túl magas vagy túl alacsony hőmérsékletű kilépő víz miatti védelem
5	E8	Magas kiáramlási hőmérséklet miatti védelem
6	EA	Párolgató túlmelegedés elleni védelem (csak hűtés módban)
7	P0	Vezérlő kommunikációs hiba
8	P1	Víz bemeneti hőérzékelő hiba
9	P2	Víz kimeneti hőérzékelő hiba
10	P3	Kiáramló gáz hőérzékelő hiba
11	P4	Párolgató csőkígyó hőérzékelő hiba
12	P5	Visszáramló gáz hőérzékelő hiba
13	P6	Hűtő csőkígyó hőérzékelőjének hibája
14	P7	Környezeti hőérzékelő hiba
15	P8	Hűtőlap hőérzékelő hiba
16	P9	Áramérzékelő hiba
17	PA	Újraindítási memória hiba
18	F1	Kompresszor vezérlő modul hiba
19	F2	PFC modul hiba
20	F3	Kompresszor indítási hiba
21	F4	Kompresszor működési hiba
22	F5	Inverter tábla túláram védelem
23	F6	Inverter tábla túlmelegedés védelem
24	F7	Áramvédelem
25	F8	Hűtőlap túlmelegedés védelem
26	F9	Ventilátor motor hiba
27	fb	Zavarszűrő és teljesítmény panel tápfeszültség hiány védelem
28	FA	PFC modul túláramvédelem
29	8888	Kommunikációs hiba

1. MELLÉKLET: A FŰTÉSI PRIORITÁS KAPCSOLÁSI RAJZA (OPCIONÁLIS)

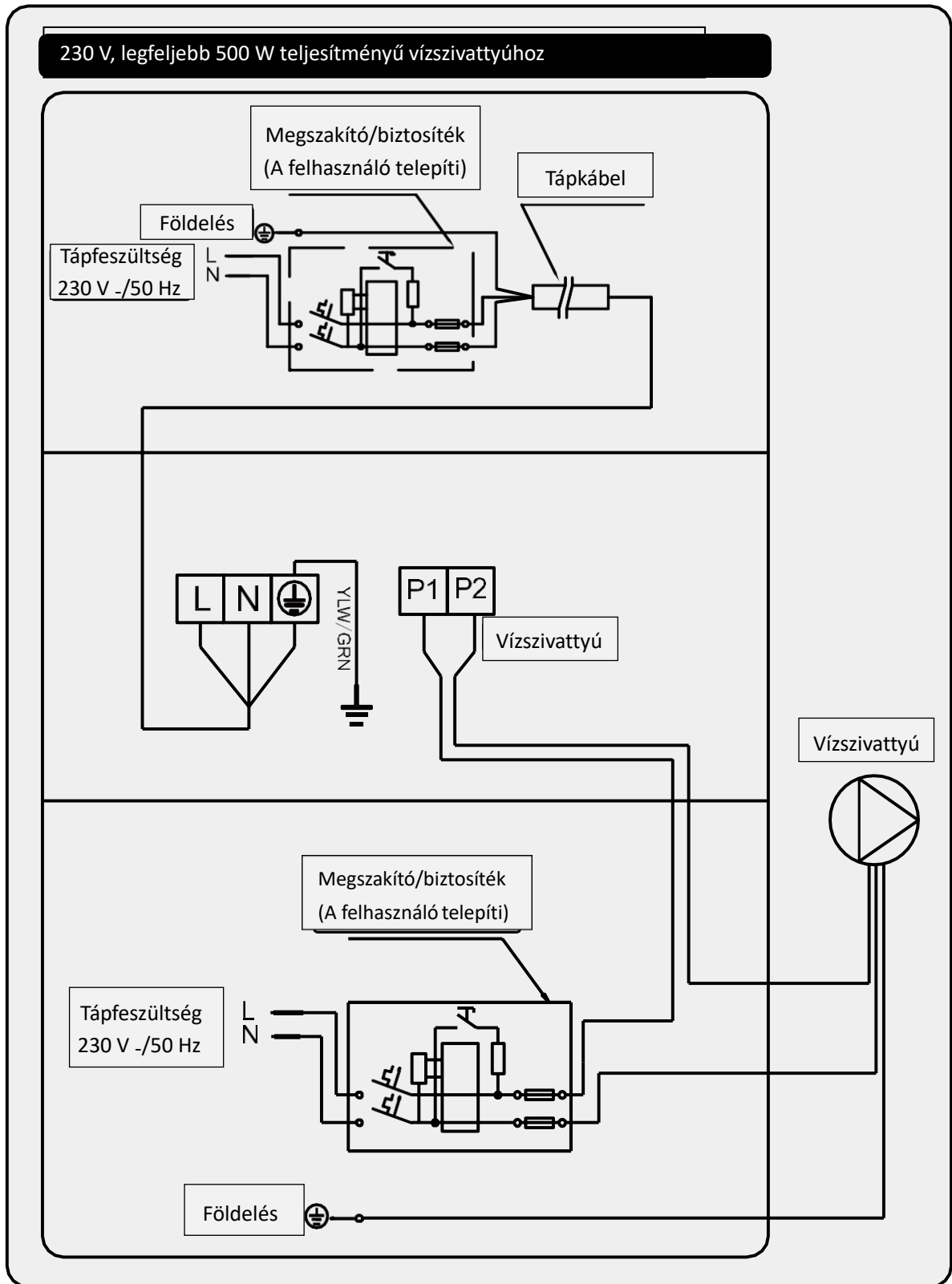

2. MELLÉKLET: FŰTÉSI PRIORITÁSÚ KAPCSOLÁSI RAJZ (OPCIONÁLIS)

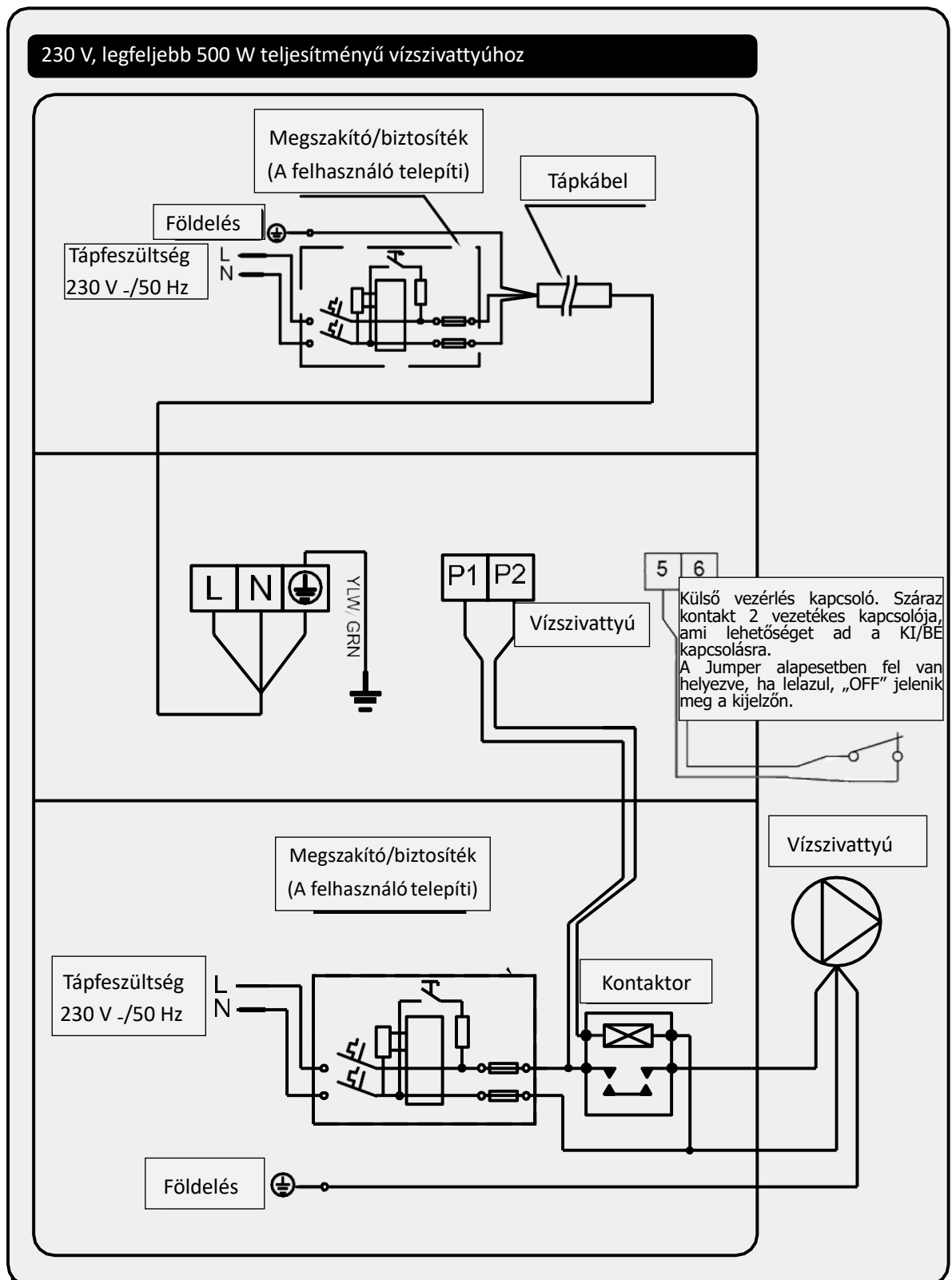

3. MELLÉKLET: A FŰTÉSI PRIORITÁS KAPCSOLÁSI RAJZA (OPCIONÁLIS)

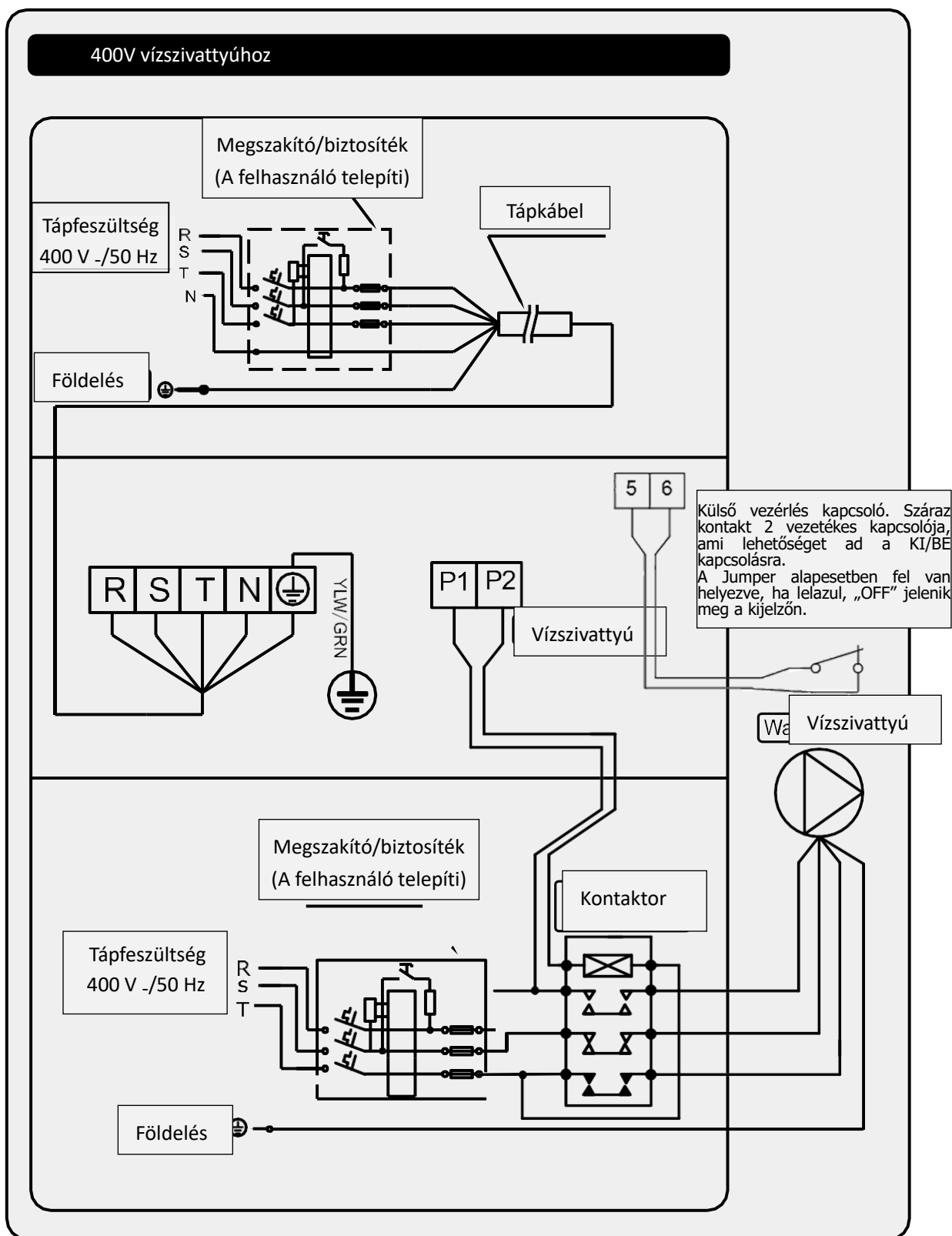

Fűtési prioritás vezérlés (keringető szivattyú vezérlés)

Abban az esetben, ha a hőszivattyú vezérli a medence keringető szivattyúját, ez az alábbi módon történik:

- A) Ha a beállított hőmérsékleti érték magasabb, mint az aktuális víz hőmérséklet, a hőszivattyú fűteni kezd és vezérli a keringető szivattyút.
- B) Ha nincs hőigény nem üzemel a keringető szivattyú.
- C) A beállított hőmérséklet elérésekor a hőszivattyú stand-by üzemmódba áll és leállítja a keringetést. Ezután minden órában három percig keringeti a vizet, amennyiben hőigényt érzékel az (A) eset lép fel.

Párhuzamos csatlakozás a szűrő vezérlővel

A: Vízszivattyú vezérlő

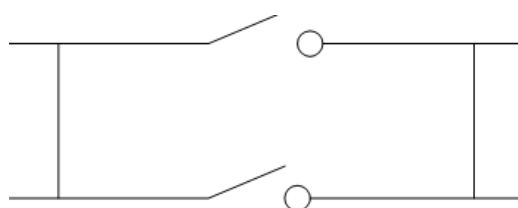

B: A hőszivattyú víz szivattyújának kábelezése

Megjegyzés: A telepítő szakembernek az A- t a B-vel párhuzamosan kell csatlakoztatni. (lásd a fenti kép). A vízszivattyú elindításához az A vagy B feltétel tartozik. A vízszivattyú leállításához mind az A mind a B csatlakozót le kell választani.

8. WI-FI BEÁLLÍTÁS**8.1. APP letöltése**

Android Mobile, kérjük, töltsse le iPhone-ról, kérjük, töltsse le innen

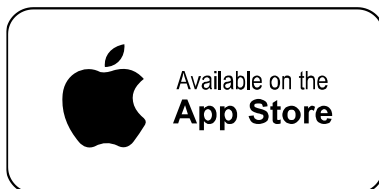

8.2. Felhasználó regisztráció

a) Jelentkezés telefonszámon/e-mailben

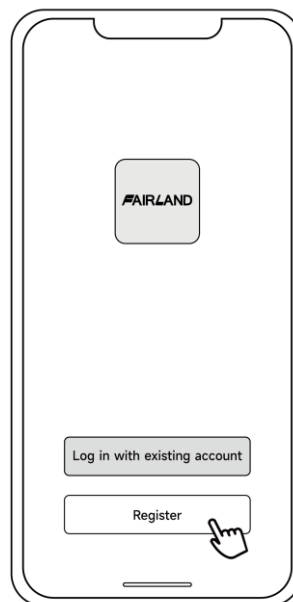

b) Mobil telefonszám regisztráció

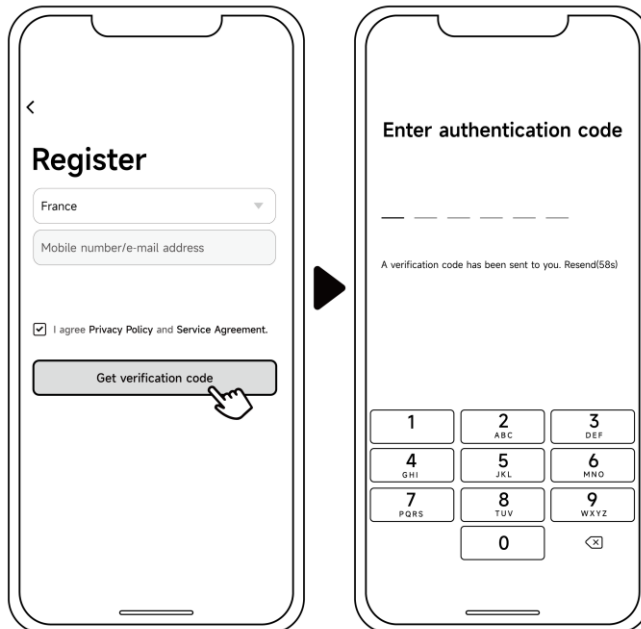

8.3. Család létrehozása

Adjon nevet a családnak, és válassza ki a készülék szobáját.





8.4. Három csatlakoztatási módszer

Kérjük, először csatlakoztassa telefonját a Wi-Fi hálózathoz.



8.4.1. Automatikus felfedezés (Bluetooth)

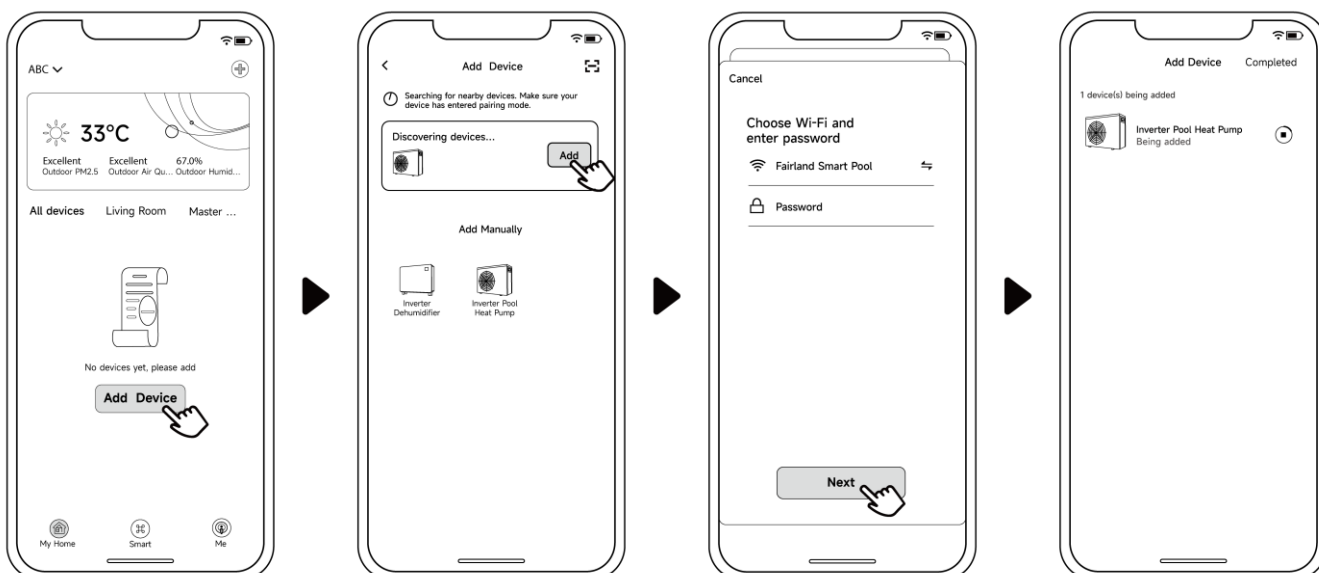

- Győződjön meg arról, hogy a Bluetooth funkció engedélyezve van a telefonján.
- Tartsa lenyomva  3 másodpercig a képernyőzár feloldása után.  A gyors villogás jelzi a Wi-Fi-kapcsolódás állapotát.
- Kattintson az "Eszköz hozzáadása" gombra, várja meg, amíg az alkalmazás megkeresi az eszközt, majd kattintson a "hozzáadás" gombra, majd kövesse az alábbi utasításokat az eszköz összerendelésének befejezéséhez.



Megjegyzés:

1. A keresés eltart egy ideig, kérjük, legyen türelemmel.
2. Csak a Bluetooth funkcióval rendelkező Wi-Fi modulok használhatják ezt a módszert.

8.4.2. EZ mód (Egyszerű csatlakoztatás)

- a) Aktiválja a Wi-Fi modult
- b) Nyomja le  3 másodpercig a képernyő feloldása után, a ikon  gyorsan villog, hogy belépjen a Wi-Fi-kapcsolódás állapotába.
- c) Kattintson az „Eszköz hozzáadása” elemre, és kövesse az alábbi utasításokat a kötés befejezéséhez.  A Wi-Fi kapcsolat sikeressége után megjelenik a képernyőn.

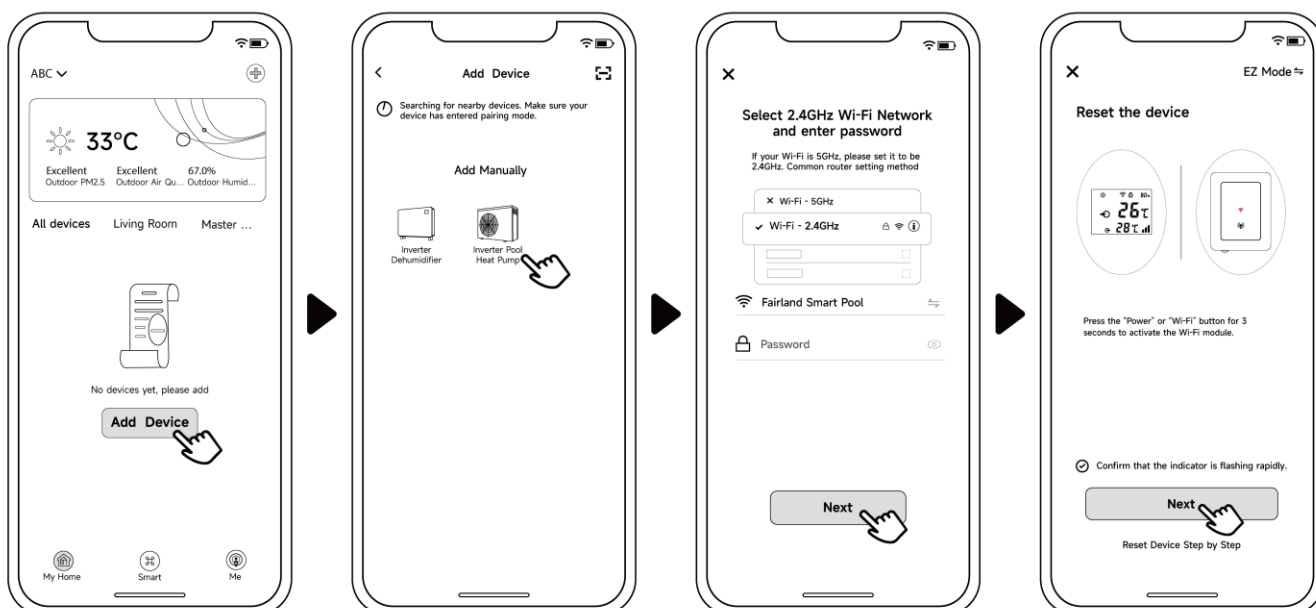





Megjegyzés:

1. Miután engedélyezte az helymeghatározást, automatikusan beolvassa a Wi-Fi nevét.
2. Mielőtt a „Befejezve” gombra kattintana, egyszer rá kell kattintania a „+” gombra.

8.4.3. AP mód

Aktiválja a Wi-Fi modult

- a) Tartsa lenyomva  10 másodpercig a képernyőzár feloldása után, a  ikon lassan villog, hogy belépjen a Wi-Fi-kapcsolódás állapotába.
- b) Kattintson az „Eszköz hozzáadása” elemre, és kövesse az alábbi utasításokat a kapcsolódás befejezéséhez.  A Wi-Fi kapcsolat sikeressége után megjelenik a képernyőn.

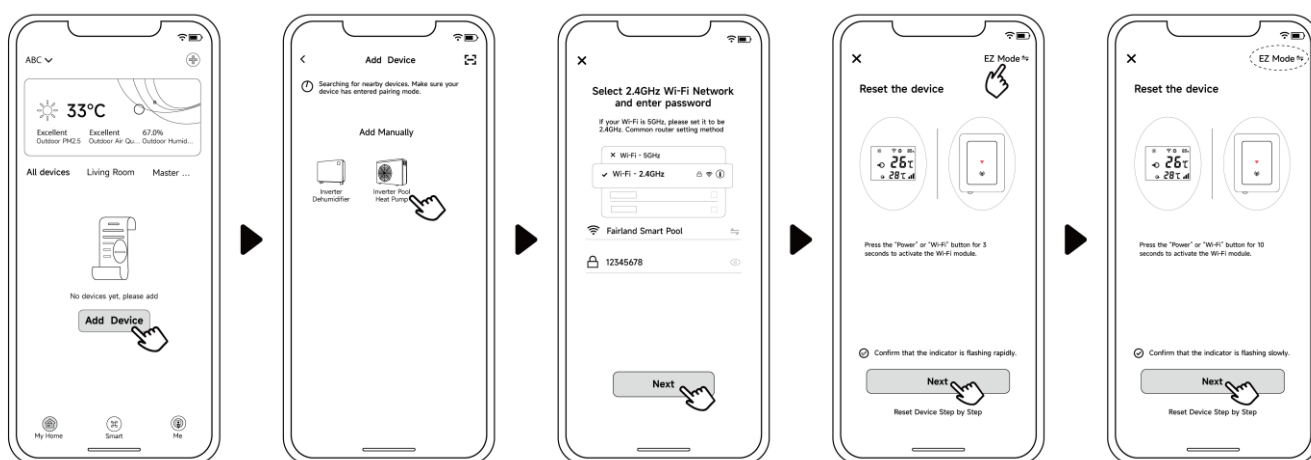





Megjegyzés: Ha nem lép tovább automatikusan, kattintson a "Hotspot kapcsolat megerősítése, tovább" gombra.

8.4.4. Ha a csatlakozás sikertelen, ellenőrizze, hogy a hálózat neve és jelszava helyes-e, és a router, a mobiltelefon és az eszköz a lehető legközelebb vannak-e.

8.4.5. Wi-Fi újrakötés (Amikor megváltozik a Wi-Fi jelszó vagy a hálózati konfiguráció megváltozik)

Tartsa lenyomva  10 másodpercig,  ekkor lassan villog 60 másodpercig. Ezután  kikapcsol. Az eredeti kötés eltávolítva. Kövesse a fenti lépéseket az újra kapcsolódáshoz.

Megjegyzés: Győződjön meg arról, hogy a router 2,4 GHz-re van konfigurálva.

8.5. Használati utasítások

A következő utasítások a fűtési és hűtési funkcióval rendelkező hőszivattyúkra vonatkoznak.

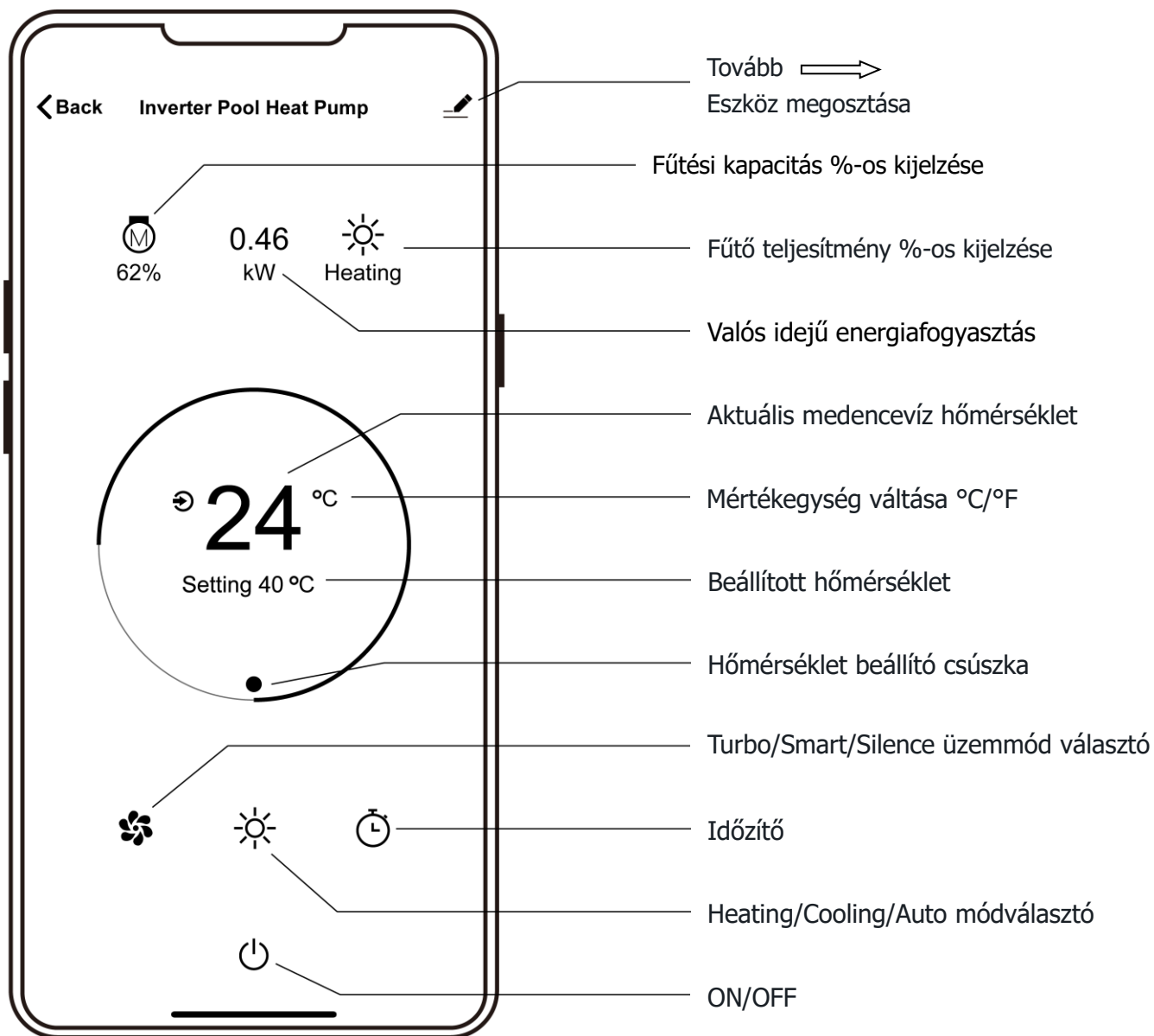

8.6. Ossa meg eszközeit családtagjaival

Kapcsolódás után, ha családtagjai is irányítani akarják a készüléket.

Kérjük, először engedje meg családtagjait, hogy regisztrálják az APP-t, majd az adminisztrátor az alábbiak szerint járjon el (A következő képek csak tájékoztató jellegűek):

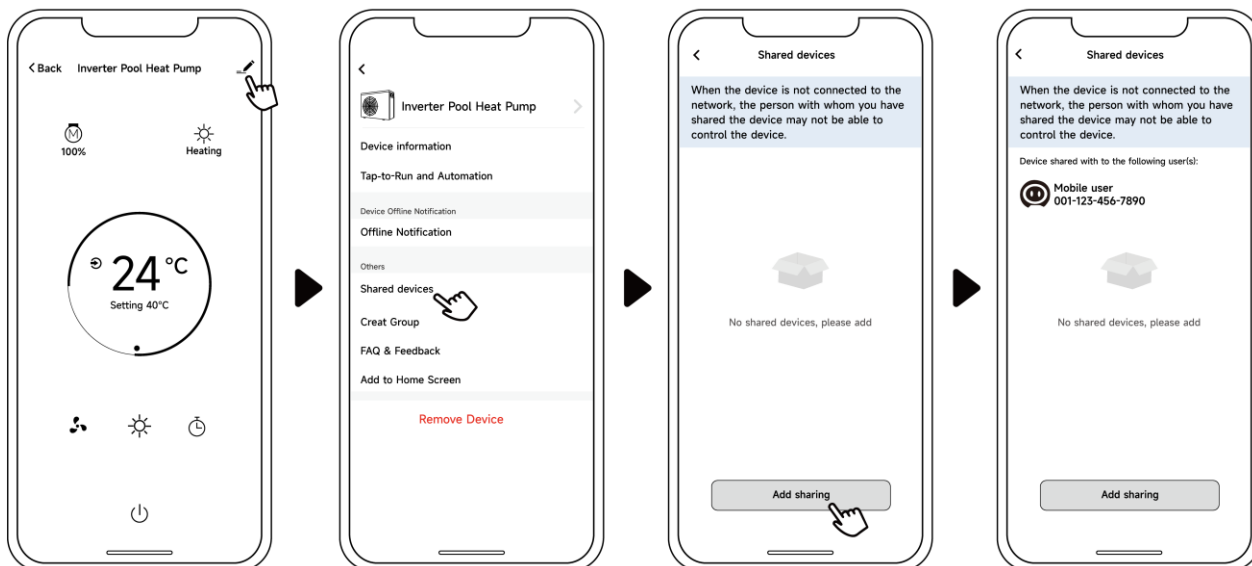

Ezután családtagjai látni fogják ezt a hőszivattyút, miután bejelentkeznek az APP-ba.

Megjegyzés:

1. Az időjárás-előrejelzés csak tájékoztató jellegű.
2. Az APP előzetes értesítés nélkül frissíthető.

Forgalmazó: Aquashop Kft.
Cím: H-1225 Budapest, Dűlő utca 37-41.
tel.: +36-70-673-4515
email: info@aquashop.hu
web: www.aquashop.hu



Szerviz és támogatás: Aquashop Kft.
Telephely: H-1225 Budapest, Dűlő utca 37-41.
tel.: +36-70-673-4515
e-mail: info@aquashop.hu
Weboldal: www.aquashop.hu

A gyár fenntartja a végső értelmezési jogot.

Továbbá fenntartja a jogot, hogy bármikor, előzetes értesítés nélkül leállítsa vagy módosítsa a termék specifikációját és kialakítását, nem kell viselni az ebből eredő kötelezettségeket.

